



はじめに

このたびは、弊社製品をご購入いただき誠にありがとうございます。ご使用前に必ずこの取扱説明書をよくお読みいただき、正しい取扱いをお願いいたします。

安全上のご注意

ご使用前に、この「安全上のご注意」をよくお読みの上、正しくお使いください。ここに示した注意事項は、製品を安全に正しくお使いいただき、お使いになる方や他の人々への危害や損害を未然に防止するためのものです。

Table with 2 columns: Symbol (Warning, Caution, Attention) and Description of the hazard.

絵表示の例

Table explaining symbols: triangle for notes, circle with slash for prohibitions, and circle with exclamation mark for actions.

危険

Table listing dangerous situations like fire, heat, and electric shock with corresponding symbols.

警告

Table listing various warnings such as fire hazards, battery safety, and maintenance instructions.

注意

Table listing specific usage warnings like avoiding force, not touching metal parts, and avoiding heat.

使用上のご注意

- List of usage instructions including avoiding oil/dust, not using near heat, and handling the battery pack.



オプション品

FMT500S 金属フィルター(2枚入り)



オプション品

FSBSET2 フィルターセット(台座2枚)

(フィルター10枚)

- Additional note about not forcing the cable into the battery pack.



本製品の特徴

本製品のしくみ

空調服は、左右の腰の辺りに取り付けられた2個のファンによって、服の中に外気を取り込み、汗を蒸発させることによる気化熱で体を冷やし、涼しく快適に過ごしていただくための製品です。

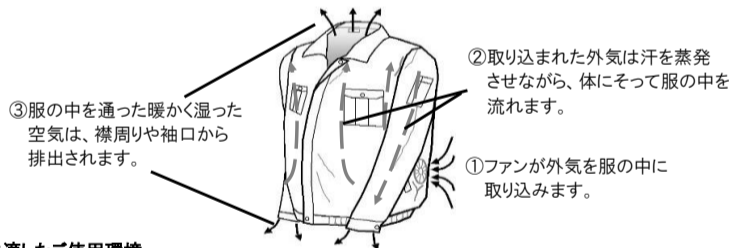

本製品に適したご使用環境

空調服は汗をかくような作業時に着用すると、快適に作業が行えます。仕事場での作業の他に、ご家庭内での家事や、ガーデニング・ウォーキング・釣り・ゴルフ・スポーツ観戦など屋外での様々なシーンでもご利用いただけます。

詳しくは、弊社ホームページをご覧ください。https://www.9229.co.jp/

空調服の主要構成部品と各部のなまえ

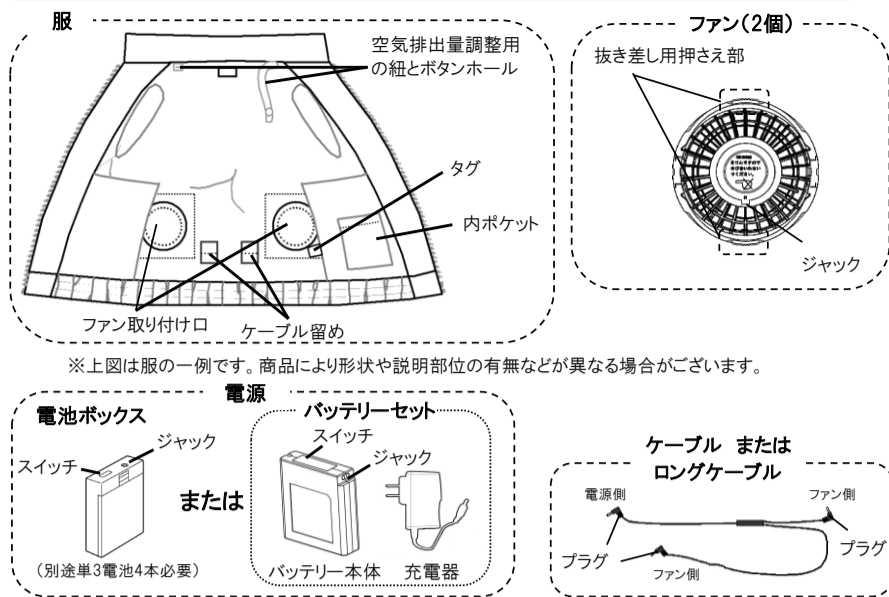

※上図は服の一例です。商品により形状や説明部位の有無などが異なる場合がございます。

上記の製品4点が揃っていればご使用になれます。
FAN2300Bをご購入の場合、下記の製品が入っております。
・ファン(2個)
購入後は速やかに中身を確認、製品が揃っていることを確認してください。
また、ご使用前に、製品に破損などないか確認してください。電気部品については動作確認をしてください。
万一、内容物の不足、製品の破損や動作しないなどの異常があった場合は、お買上げの販売店までご連絡ください。

首周りの空気排出量について

襟に付いているボタン付きの紐をボタンホールで留めることによって、首の後ろにスペースが開き、首の後ろからより多くの空気を排出し空調効果を高めることができます。
必ず襟の紐は留めてください。
※服のモデルによっては、紐が付いていないモデルもございます。



電源について

ファンに対応した当社バッテリーをご使用ください。
バッテリーのご使用方法は付属の取扱説明書を参照ください。

空調服の着用方法

汗をかいてから着用すると、効果が良くわかります。
スイッチがOFFになっていることを確認後、通常の服と同様に着用してください。
下着は薄手で、体にフィットしたものを着用してください。※警告参照
空調服に上着を着用する場合、ファンの空気取り入れ口が、上着でふさがれてしまいます。
ファンにファンスペーサー(型番:FANSP)を取り付けることで、空調服の上から雨合羽やブルゾンなどを着用しても空気を取り込むことができます。
また、ファスナーは首元まで上げず、首周りを開けると空調効果は高くなります。



洗濯、お手入れ方法

空調服から、ファン、ケーブルや電源を取り外し、服に付いている洗濯表示に従って洗濯してください。
首紐(一部紐がない製品もございます)は必ず外してください。

【チタン加工製品の場合】
KU90720、KU90800など、チタンをスパッタ加工してある服については、チタンの特性上摩擦や洗濯に弱く、チタンの剥離のおそれがございます。
剥離を軽減するために、取扱いは下記点をご確認ください。
・ファスナーを閉じ、ネットに入れて洗濯してください。
・つけ置きや手洗いは避けてください。
・弱アルカリ性洗剤をご使用ください。
・漂白剤は塩素系、酸素系とも絶対に使用しないでください。
・タンブラー乾燥はしないでください。
【綿製品の場合】
綿製品のご確認は、服の裏の左脇、洗濯タグに表示がございます。
綿100%の空調服は、天然素材のため色褪せ、色落ち、縮みなどが起こる場合がございます。
取扱いは下記点をご確認ください。
・脱色のおそれがありますので、他の製品と同時洗いはお避けください。
・汗をかいたらこまめに洗濯をしてください。
・洗濯により色落ちします。移染しやすいので他のものと分けて洗ってください。
・洗濯時は裏返しにしてください。また洗濯後もそのまま裏返しの状態で陰干ししてください。
・蛍光増白剤入り洗剤はお避けください。
・アイロンはあて布をし、軽く裏からあててください。
・漂白剤、漂白剤入り洗剤の使用はお避けください。
・長時間ぬれたままにしておくと、色が落ちるおそれがあります。
・洗濯後は形を整えてすぐに干してください。
・タンブラー乾燥はお避けください。
・汗や摩擦(特に湿った状態)により色が移る場合があります。
・他の衣類との組み合わせにご確認ください。

取り付け方法

- 1 ファン本体からリングを外す
①リングの抜き差し用押さえ部を内側に押し込みながら写真のように上へ持ち上げます。
②ファンからリングが外れます。

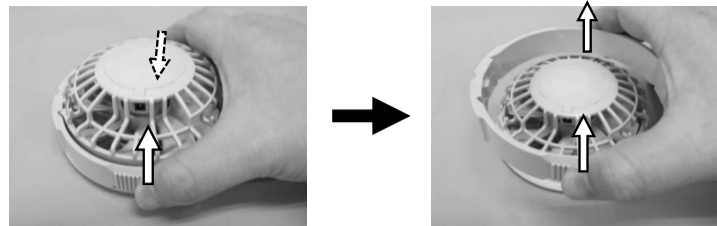

- 2 製品にファンを取り付ける
ファン取り付け口に、生地裏側に向けてファンを差し込み、外したときと逆の手順で、リングをファンの一番奥まではめ込んでください。
このとき、リングがファンにきちんとロックされていることを確認してください。

リングは布地の厚さに合わせてひっくり返してご使用ください。
薄い生地は“L”、厚い生地は“H”の表示が見える向きに取り付けてください。
その他、リングの取り付けについては、各製品の説明書に従ってください。

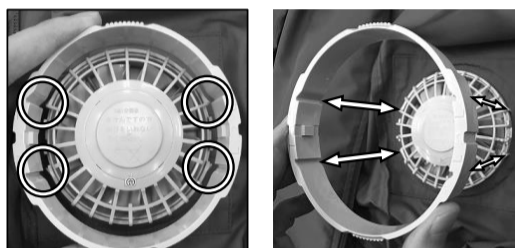
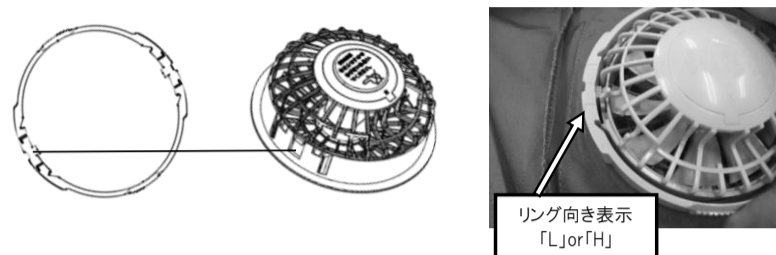

本体凸部とリング凹部の位置を合わせてください。リングの取り付け位置にご確認ください。

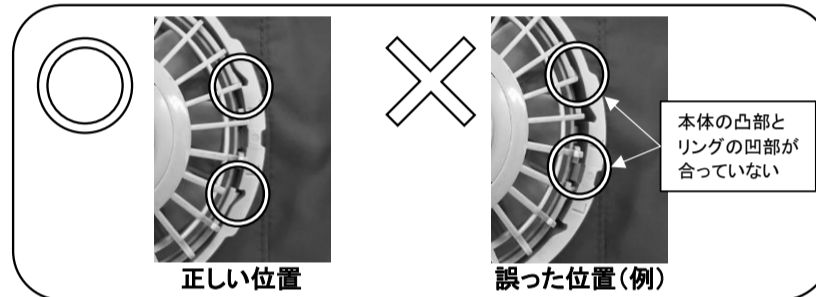

- 3 ケーブル、電源を接続する
①ケーブルプラグ(ファン側)をファンと接続してください。
②ケーブルプラグ(電源側)を電源と接続してください。
※洗濯タグやケーブル留めがある場合は、ケーブルを通してください(ケーブルガイドの役目となります)。

バッテリーの落下を防止するため、必ず落下防止用ループ紐をバッテリーと服のベルトループに通すなどにご使用ください。

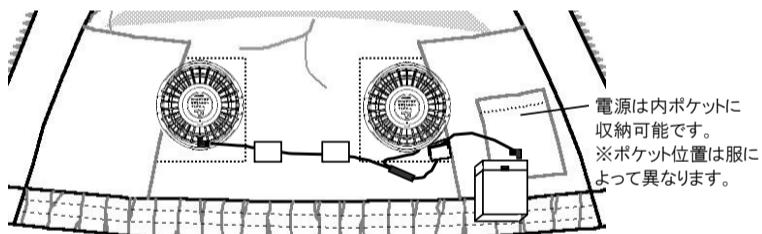

故障かな？と思ったら

取扱説明書をよくお読みいただき、正しい使用方法でお使いください。

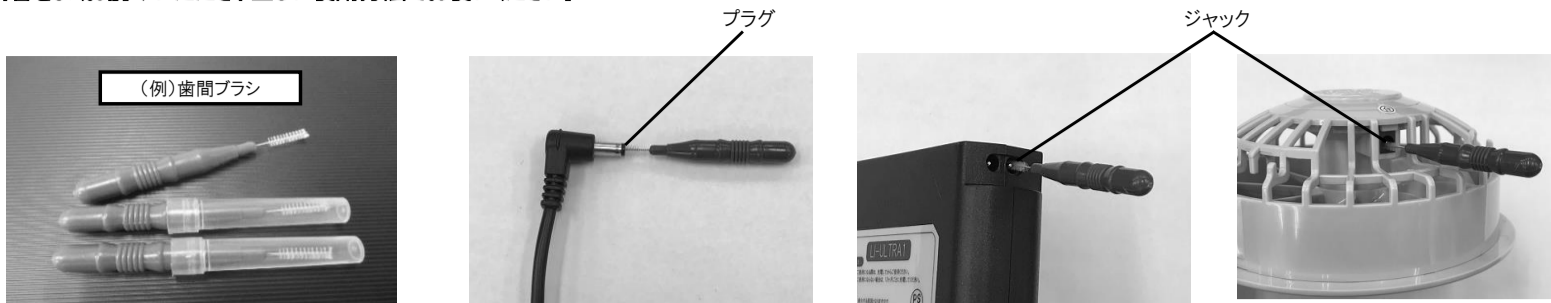

ご使用のたびに清掃してください。

空調服ご使用後は、ケーブルの接続箇所が目に見えない汚れが付着しています。これは接触不良の原因になります。接触不良が起こるとファンの回転が不安定になったり、またはバッテリーが充電できなくなったりします。ジャック部及び接続するケーブルのプラグ部共に細いブラシなどで汚れを取り除いてください。市販の歯間ブラシなどがおすすめです。ご使用のたびに清掃していただくと接触不良が起こりにくくなります。

スイッチを入れてもファンが回転しない場合は、次の点をご確認ください。

- 1.電池は土の向きが正しくセットされていますか？
 - 2.ケーブルは正しくバッテリー、または電池ボックスやファンに差し込まれていますか？
 - 3.電池が電池切れしていませんか？ または、バッテリー、充電機が十分に充電されていますか？
- 電池ボックスの場合、弱(L)では動作するが強(H)で動作しないとき、電池の土の向きが逆向きの場合がございます。上記確認後もファンが回転しない場合は、ファンやケーブル、バッテリー、または電池ボックスの不具合も考えられます。以下に症状や解決策をご説明いたしますので、参考にしてください。ファンの部分が汚れた場合は、ファンからケーブルを外し、ファンが回らないことを確認してから、ご家庭の食器洗い用の中性洗剤を染み込ませた布などで拭いてください。
*できれば他の人のパーツと入れ替えをし、点検していただくとスムーズに不具合箇所が特定できます。

お買い上げの販売店にご連絡いただく前に、下記のようなチェックをしてください。

症状	原因	処置
バッテリーが動かない。	電源を入れる操作が正しくおこなわれていない。	電源ボタンを長押ししてください。
	バッテリーの充電が少なくなっているか、完全に切れている。	バッテリーを十分に充電してください。
	今までの累積使用時間などによってバッテリーが劣化している。	バッテリーを新しいものに交換してください。
	落下させるなど強い衝撃が与えられたことによる故障。	バッテリーを新しいものに交換してください。
	製品内部への浸水による故障。	バッテリーを新しいものに交換してください。
	充電器の故障により充電がされていない。	充電器を新しいものに交換してください。
バッテリーの使用時間が短い。	バッテリーが十分に充電されていない。	バッテリーを十分に充電してください。
	今までの累積使用時間などによってバッテリーが劣化している。	新しいものに交換してください。
バッテリー使用中に突然止まった(E表示が出る)。	バッテリーの充電が切れた(この際にE表示が出ます)。	バッテリーを十分に充電してください。
	接続しているファン、ケーブルまたはそれらとの間に異常(ショート状態)があり、過電流保護回路がはたらいた状態です。	接続端子部の掃除をするなど、異常を取り除いてください。
	バッテリーが無線機などの電波障害を受けて誤動作した。	バッテリー本体から電波を発する機器を離してお使いください。
充電しようとしたとき、充電器のランプが点灯しない。	コンセントに電源が供給されていない。(個別スイッチ付き電源タップなど)	コンセントに電源を供給してください。
	充電器の故障が考えられます。	新しいものに交換してください。
充電しようとしたとき、充電器のランプが点滅する。	接続端子部の接触不良。	端子部の汚れを取り除いてください。錆びている場合は新しいものに交換してください。
	充電器の故障が考えられます。	新しいものに交換してください。
充電しようとしたとき、充電器のランプが赤色にならない。	バッテリーの充電が完了している。	故障ではありません。そのままお使いください。
	接続端子部の接触不良。	端子部の汚れを取り除いてください。錆びている場合は新しいものに交換してください。
	充電器の故障が考えられます。	新しいものに交換してください。
十分な時間充電をしているのに充電器のランプが緑色にならない。	充電器の故障が考えられます。	新しいものに交換してください。
ファンが回転しない。回転が安定しない。	接続端子部の接触不良。	ファン・ケーブル・バッテリー端子部の汚れを取り除いてください。錆びている場合は新しいものに交換してください。
	異物が絡みついて回転を妨げている。	新しいものに交換してください。
	ファンの羽根が破損・脱落している。	新しいものに交換してください。
	今までの累積使用時間などによってモーターが劣化している。	新しいものに交換してください。
	ファンの故障が考えられます。	新しいものに交換してください。
ケーブルの故障が考えられます。	ケーブルを新しいものに交換してください。	
ファンが回転しているときにガリガリ・ギヤーギヤーと大きな音がする。	羽根の破損(変形)により本体と接触している。浸水により、モーターが錆びている。	新しいものに交換してください。
ファンが回転しているときにカラカラ・ジージーと音がする。	モーターシャフトと軸受け部の干渉音です。	故障ではありません。そのままお使いください。

仕様

重量※1		91g
最大風量※1	7.2V	18.3ℓ/秒
	6.0V	16.3ℓ/秒
	5.0V	14.1ℓ/秒
	3.3V	10.0ℓ/秒

※1 ファン1個の値。

※製品特有の臭いが強く感じられる場合がございますが、材質本来の臭いです。ご使用上問題はございません。

保守パーツのご案内

保守パーツが必要な場合、以下の型番です。必要になりましたらお買上げの販売店までご連絡ください。

・電池ボックス	RD9263
・薄型ファン(1個入)	FAN1263B
・ケーブル(下記2点以外)	RD9261
・ロングケーブル	CBB500
・ズボン用ケーブル	CBC500

お問い合わせ窓口

本製品に関するお問い合わせについては、下記の空調服サービスセンターにご連絡ください。
修理の場合は必ずお買い求め先、または空調服サービスセンターまで事前にご連絡ください。
その際は保証書をお手元にご用意ください。

空調服サービスセンター

〒174-0041 東京都板橋区舟渡1-12-11 ヘリオス2ビル4F
TEL:0570-009229 FAX:0570-092290
受付時間:月～金 9:30～17:00(祝・祭日を除く)

製造元:株式会社セフト研究所