



はじめに



この度は、弊社製品をご購入いただき誠にありがとうございます。ご使用前に必ずこの取扱説明書をよくお読みいただき、正しい取り扱いをお願いいたします。
また、本書はいつでも読み返せるように、大切に保管してください。
なお、本書に用いられている写真や図は、実際の製品と異なる場合がございます。
本書の内容は、製品の仕様変更などで予告なく変更される場合がございます。
最新版の取扱説明書は弊社ホームページよりダウンロードできます。
<https://www.9229.co.jp/>

安全上のご注意

ご使用前に、この「安全上のご注意」をよくお読みのうえ、正しくお使いください。
ここに示した注意事項は、製品を安全に正しくお使いいただき、お使いになる方や他の人々への危害や損害を未然に防止するためのものです。
また、注意事項は危害や損害の大きさと切迫の程度を明示するために、誤った取り扱いをすると生じることが予想される内容を、「危険」、「警告」、「注意」に区分しています。
いずれも安全に関する重要な内容ですので、必ず守ってください。

	危険 この表示を無視して誤った取り扱いをすると、人が死亡または重症を負う危険が切迫して生じることが想定される内容を示しています。
	警告 この表示を無視して誤った取り扱いをすると、人が死亡または重症を負う可能性が想定される内容を示しています。
	注意 この表示を無視して誤った取り扱いをすると、身体的被害が生じる可能性及び物的損害の発生が想定される内容を示しています。

絵表示の例



	△記号は、危険・警告・注意を促す内容があることを告げるものです。
	○記号は、禁止の行為であることを告げるものです。
	●記号は、行為を強制したり指示したりする内容を告げるものです。

・お読みになった後は、お使いになる方がいつでも見られるところに必ず保管してください。

警告

	本来の目的以外の使用、水のかかる場所・火気を使用する場所では使用しない 火災、やけど、ケガなどの原因になります。 変色、変形、故障などの原因になります。
	直射日光の強いところや高温、多湿、水のかかる場所、炎天下の車内、火気の近くなどに保管、放置をしない 火災、やけど、ケガなどの原因になります。 変色、変形、故障などの原因になります。 製品寿命を低下させる原因になります。
	弊社推奨の製品以外は使用しない 変形、破損、故障などの原因になります。
	異臭、変色、変形、その他の異常に気づいたときには、すぐに使用を中止する

注意

	無理な力を加えたり、投げたり、落としたり、踏んだりなど、乱暴に扱わない 破損の原因になります。
	長期間使用しない場合、高温多湿の場所に保管しない カビの発生の原因になります。
	火の中に投入したり、加熱したりしない 破損の原因になります。
	釘を刺したり、ハンマーでたたいたり、踏みつけたりなど、強い衝撃を与えない 破損の原因になります。
	電子レンジなどの加熱調理機器や高圧容器に、本製品を入れない 火災、やけど、ケガの原因になります。
	廃棄する際は自治体の条例等に従う

使用上のご注意

- ・油、ほこり、溶剤や薬品などのつきやすい場所では使用しない
変形、破損、故障などの原因になります。
- ・殺虫剤をかけたり、薬品を付着させたりしない
変色、破損などの原因になります。
- ・汚れたままの製品を使用しない
フィルター部が汚れたらお手入れしてください。
汚れたままのフィルターを使用すると、冷却効果が低下します。

本製品の特徴

- ・10μmの粒子を80%以上捕集します。
- ・細かい粉塵環境での使用に最適です。
※全ての異物の流入を防ぐことはできません。

パッケージ内容と各部の名前

・フィルター 2個

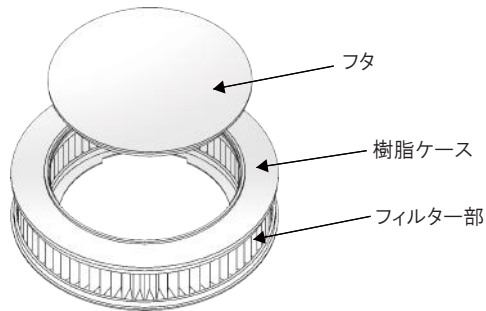

表側

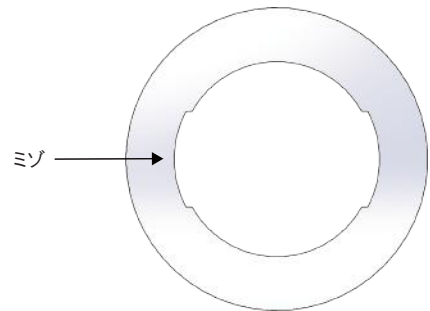

裏側

取り付け方法

- 1 フタを外してフィルターをファンに取り付ける
フィルター裏側のミゾとファン凸部の位置を合わせる。



- 2 服にファンとフィルターを取り付ける
① ファン取り付け口に、服の表側から裏側に向けて、ファンを差し込む。
② ファンの凸部とリングの凹部を合わせてください。
リングは「H」の表示が見える向きに取り付けてください。
リングをファンの一番奥まではめ込んでください。
③ リングがファンにきちんとロックされていることを確認する。

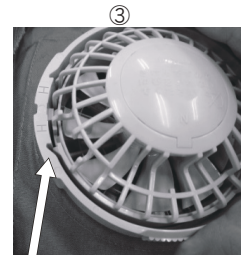

リング向き表示が
"H"であることを確認

- 3 フィルターにフタをする
服の表側が見えるようにし、写真のようにフタ側の樹脂ケースを押さえてフィルターにフタをする。



お手入れ方法

汚れた場合は、本製品をファンから外し、フィルター部の表面についたほこりを掃除機等で吸い取ってください。

仕様

【質量】140g(2個) 【外寸】直径:140mm 高さ:35mm
【フィルター部素材】PET 【樹脂ケース素材】ポリプロピレン
【捕集率】10 μ mの粒子を80%以上
【取り付け可能ファン】FAN2200、FAN2300、FAN2400SP、FA01012、FA23112

※製品特有のにおいが強く感じられる場合がございますが、材質本来のにおいです。ご使用上問題はございません。

お問い合わせ窓口

本製品に関するお問い合わせについては、お買い上げの販売店または、空調服サービスセンターにご連絡ください。

株式会社空調服 サービスセンター
〒174-0041 東京都板橋区舟渡1-12-11 ヘリオス2ビル4F
TEL:0570-009229 FAX:0570-092290
受付時間:月~金 9:30~17:00(祝・祭日を除く)

製造元:株式会社セフト研究所

・この商品は、(株)セフト研究所・(株)空調服の特許及び技術を使用しています。
・「空調服」は(株)セフト研究所・(株)空調服のファン付きウェア、その附属品、及びこれらを示すブランドです。
・「空調服」「空調服」は(株)セフト研究所・(株)空調服の登録商標です。